

Este manual se puede utilizar para instalar una variedad de cerrojos.

***Herramientas**

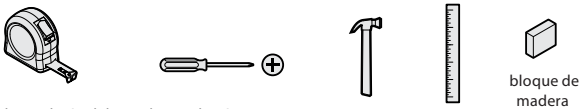

*Las herramientas dependerán del tipo de instalación

Para Modelos de Cerrojos de Perfil Bajo

(258 series, Uptown, Downtown, Midtown, and San Clemente rectangular)

[Siga los pasos 1 a 6](#)

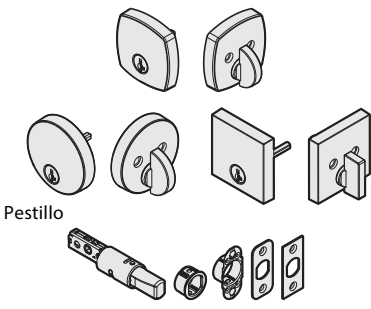

Pestillo

Para Modelos de Cerrojos Normales

(158, 159, 660, 665, 780, 816, 980, 985, Halifax and Milan)

[Siga los pasos 7 a 11](#)

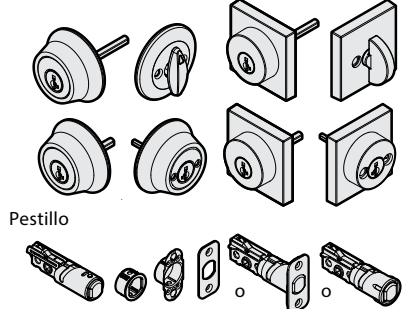

Pestillo

[Avance hasta el final si necesita ayuda para preparar su puerta](#)

1 Perno de pestillo extendido (modelos de perfil bajo)



2 Ajuste la distancia al centro del pestillo (si es necesario)

A Sostenga el pestillo en frente del orificio de puerta, con la cara del pestillo al ras con el borde de la puerta.

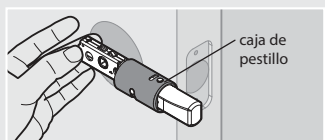

B Si los orificios del pestillo están centrados con el orificio de la puerta, no se requiere ajustarlo. Vaya al paso 4.

Orificio en forma de D

Si los orificios del pestillo NO están centrados, ajuste el pestillo. Consulte "Ajuste del pestillo" (el paso 3C).

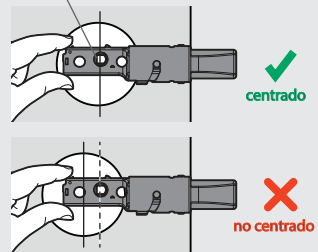

C Ajuste del pestillo (si es necesario)

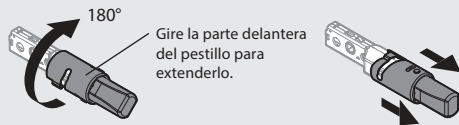

3 Instale el pestillo

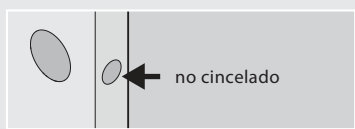
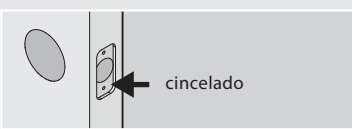

Instalar placa posterior.

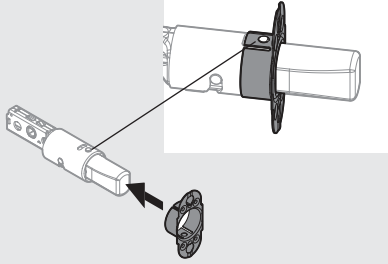

Utilice un destornillador para retraer el pestillo.

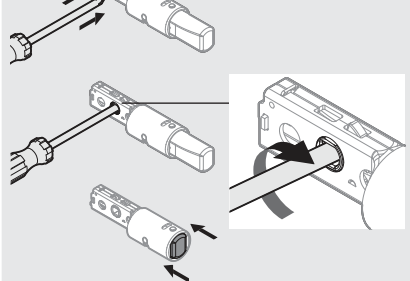

Instale el aro de empuje.

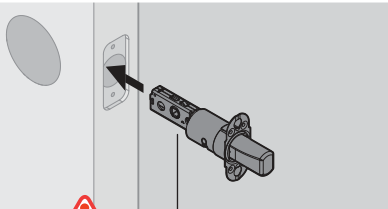
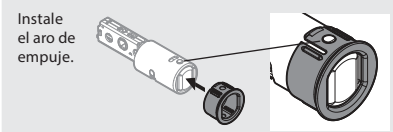

Asegurarse de que la curva este en la parte inferior del pestillo.

bloque de madera

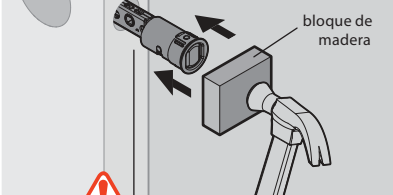

Asegurarse de que la curva este en la parte inferior del pestillo.

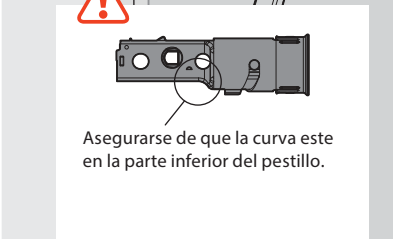

Instale la placa frontal.

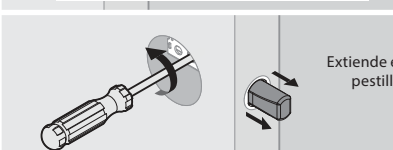
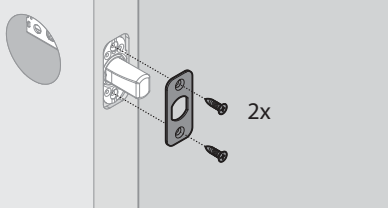

4 Determinar los tornillos de montaje necesarios

Mida el grosor de su puerta para determinar los tornillos de montaje necesarios para el paso 6.

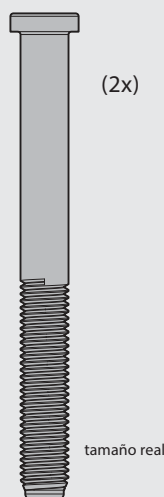
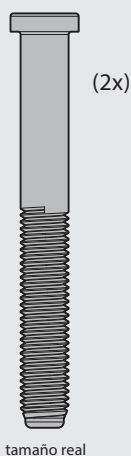
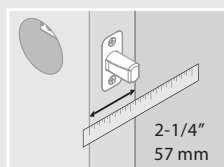
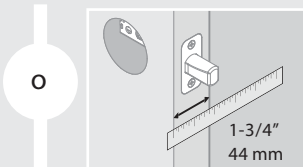
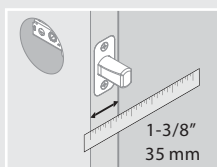

Llame a Kwikset para solicitar un servicio kit para puertas de 2-1/4" (57 mm) de espesor. Utilice los tornillos suministrados en el kit.

5 Instale el interior del cerrojo (modelos de perfil bajo)

A Asegúrese de que el tornoque esté vertical.

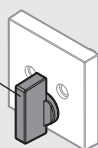

B La placa de montaje debe ser preinstalado en el interior. Si se elimina, vuelva a instalar.

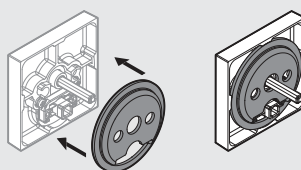

C interior pala dinamoétrica latch cam

Asegúrese de que el perno del pestillo esté completamente extendido.

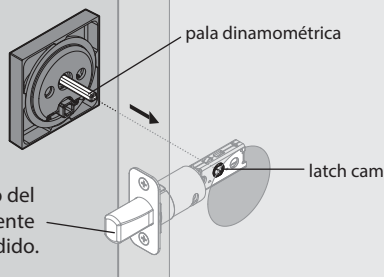

6 Instale exterior de cerrojo

A La curva apunta hacia arriba.

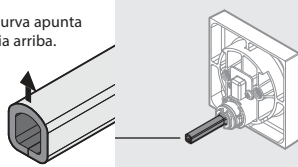

B Soporte el interior de cerrojo durante la instalación del exterior.

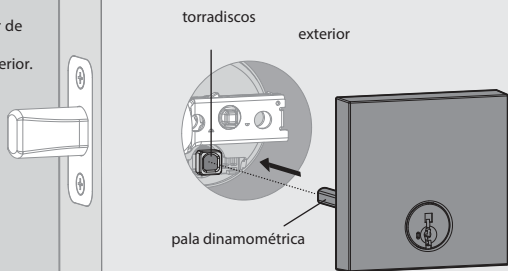

C Manténgase en paralelo. Utilice tornillos del paso 4.

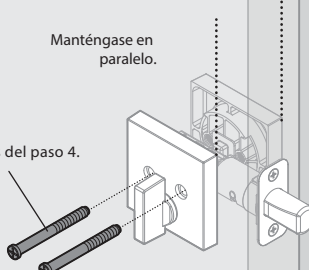

Solución de problemas

Si los tornillos son difíciles de apretar, asegúrese de que el pestillo esté instalado correctamente.

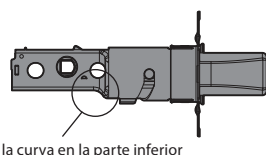

Para finalizar la instalación, continúe con el paso 12.

7 Perno de pestillo extendido (modelos de cerrojo regular)

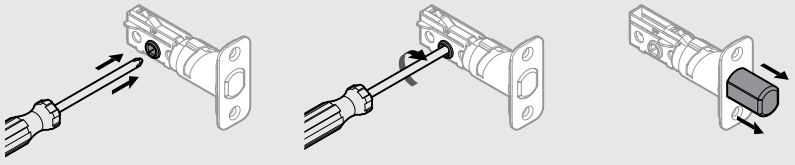

8 Ajuste la distancia al centro del pestillo (si es necesario)

A Sostenga el pestillo delante del orificio de la puerta, con la cara del pestillo al ras contra el borde de la puerta.

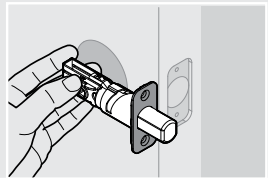

B Si los orificios del pestillo están centrados con el orificio de la puerta, no se requiere ajustarlo. Vaya al paso 9.

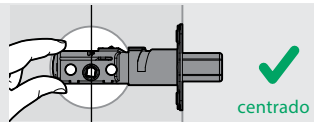

Si los orificios del pestillo NO están centrados, ajuste el pestillo. Consulte "Ajuste del pestillo" (el paso 8C).

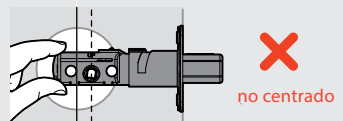

C Ajuste del pestillo (si es necesario)

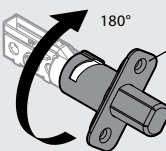

Gire la parte delantera del pestillo para extenderlo.

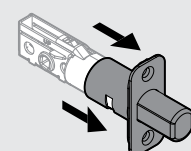

9 Prepare el pestillo (si no está premontado)

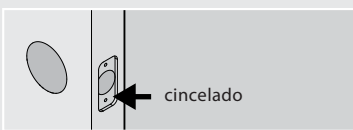

o

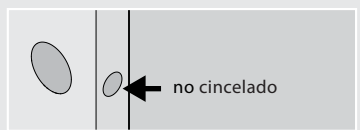

Instale placa.

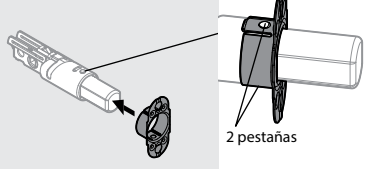

Asegúrese de que la placa encaje en su lugar.
⚠ Tire de la placa para probar el ajuste ajustado.

Instale el aro de empuje.

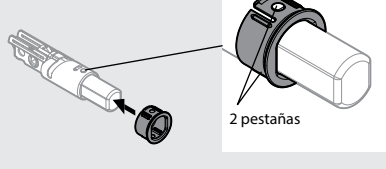

Asegúrese de que la placa encaje en su lugar.
⚠ Tire de la placa para probar el ajuste ajustado.

10 Instale el pestillo (modelos de cerrojo regular)

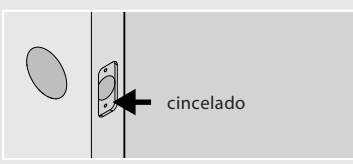

o

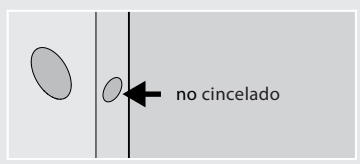

Instale el pestillo.

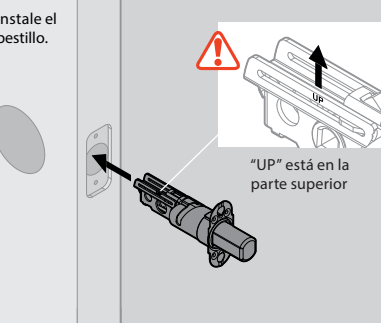

Retrae el pestillo.

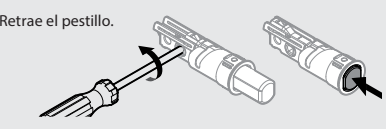

Instale el pestillo.

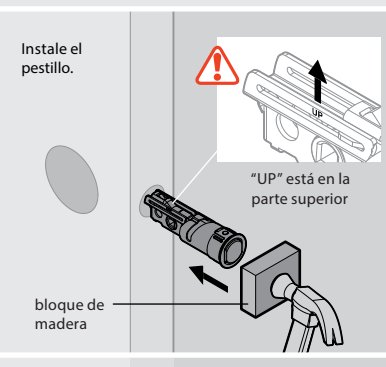

Instale la placa frontal.

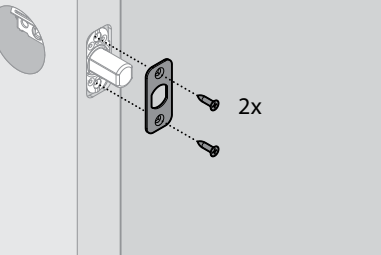

Extienda el pestillo.

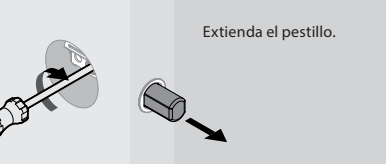

11 Instale cerrojo (modelos de cerrojo normal)

A Retire la placa de la cubierta del cilindro interior (solo para cilindros dobles).

Retire el cilindro interior.



Extraiga la pestaña de papel a retire la placa de la cubierta.



Vuelva a instalar el cilindro. No vuelva a instalar la placa de cubierta.

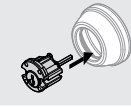

B Instale el exterior del cerrojo.

⚠ No disponible con todos los modelos

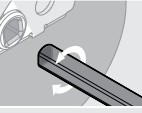
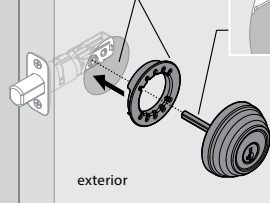

Gire la hoja de par para alinearla con el agujero en forma de D.

C Instale el interior del cerrojo. (Adaptador de anillo disponible con algunos modelos)

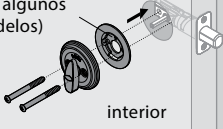

El cilindro con agujeros debe instalarse en el lado interior de la puerta.

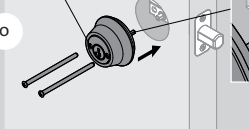

Inserte dinamométrica interior en la dinamométrica exterior.

12 Instale golpe en el marco de la puerta

A Asegúrese de que el orificio en el marco de la puerta esté perforado a una profundidad mínima de 1 pulgada (25 mm).

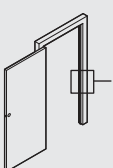

B Los tornillos más largos se instalan más cerca de la jamba.



Prepare la puerta y revise las dimensiones

Para los consumidores que requieran la plantilla de preparación de puertas, visite: [Instrucciones de perforación](#)

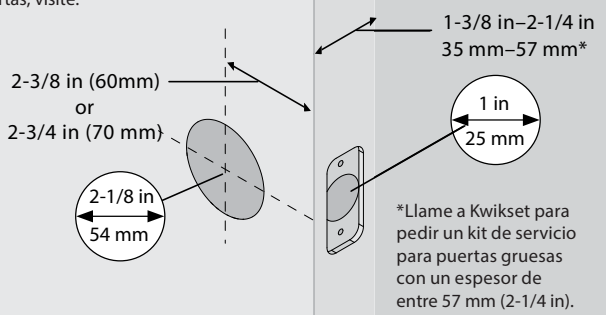

Utilice la plantilla para marcar los orificios en la puerta

A

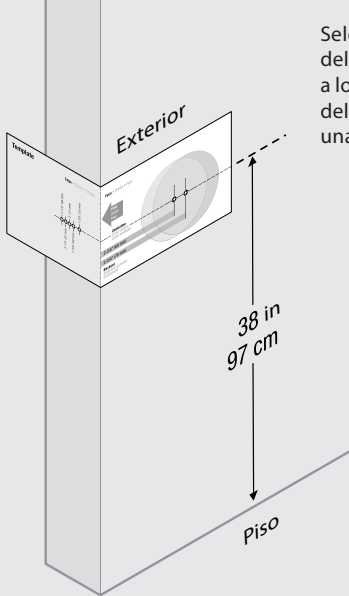

Seleccione la plantilla que le permita colocarla del lado EXTERIOR de la puerta. Doble la plantilla a lo largo del doblez y coloque el doblez a lo largo del borde de la puerta. Colocar la línea central a unas 97 cm (38 in) del suelo.

B

Marque el orificio en el frente de la puerta. Seleccione la distancia al centro deseada antes de marcar el orificio. Si existe otro orificio en la puerta, o si está perforando puertas dobles, asegúrese de mantener consistente la distancia del frente a la bocallave.

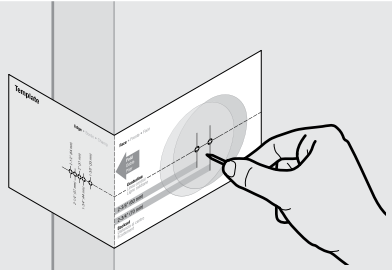

C

Marque el orificio en el borde de la puerta. Seleccione grosor de la puerta antes de marcar el orificio.

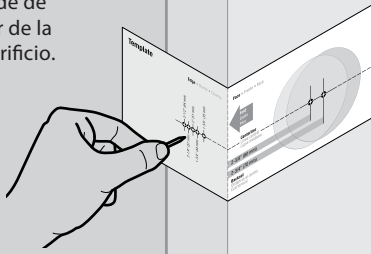

Perfore los orificios en la puerta

A

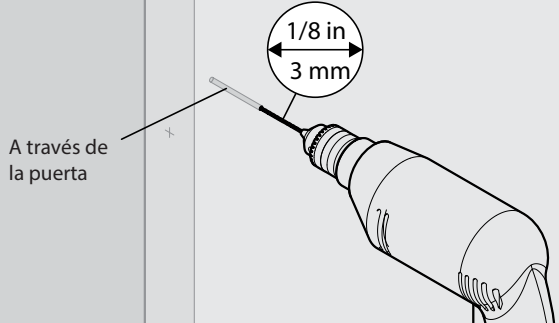

B

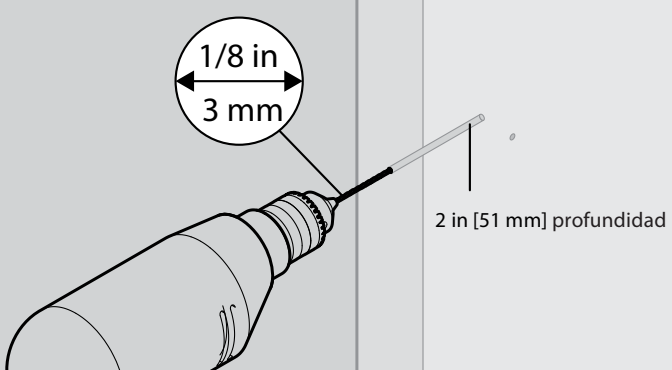

C

Taladre por un lado hasta que la punta de la broca salga al otro lado, luego complete el orificio del otro lado para prevenir astillas.

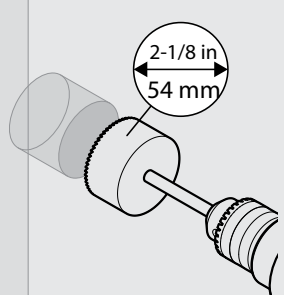

D

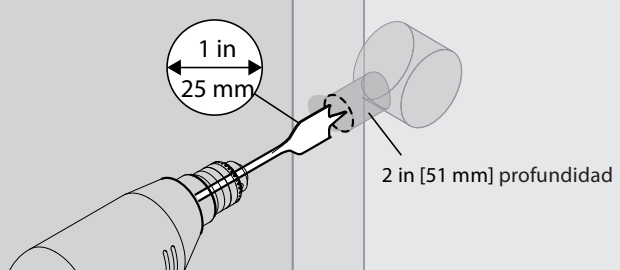

Determine qué pestillo se instalará y prepare el borde de la puerta

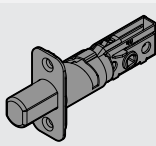

Pestillo con placa frontal rectangular

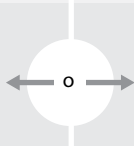

Pestillo con aro de empuje

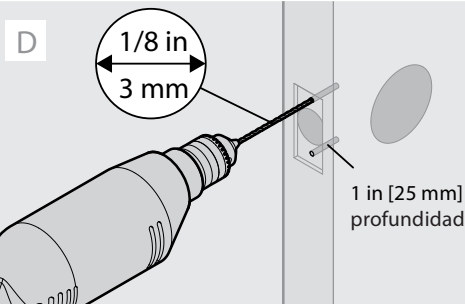
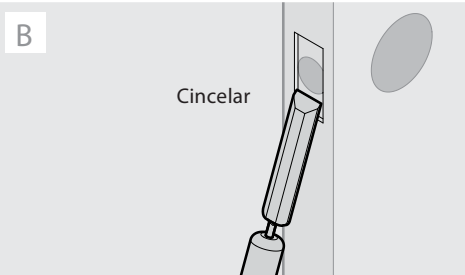
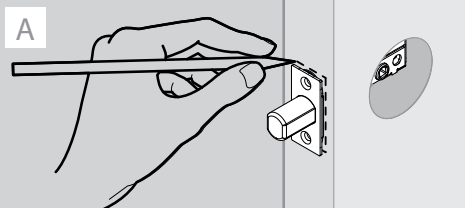

Continúe con el paso siguiente.

Prepare el marco de la puerta para la placa

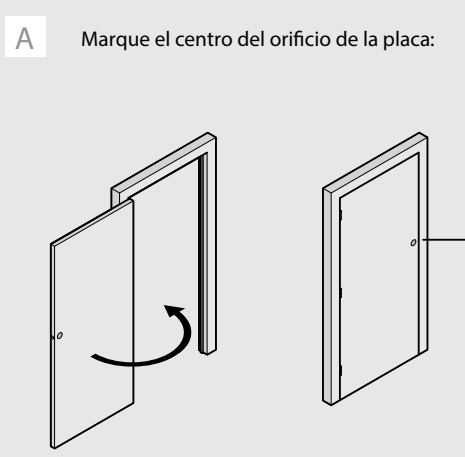

Mida hacia atrás desde el tope de la puerta, hasta la mitad del espesor de la puerta.

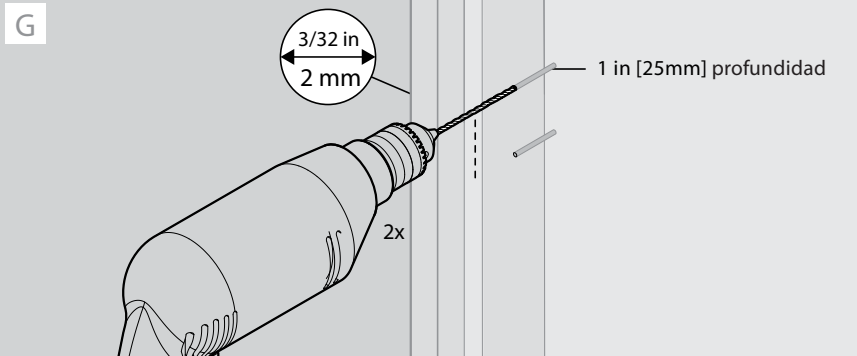
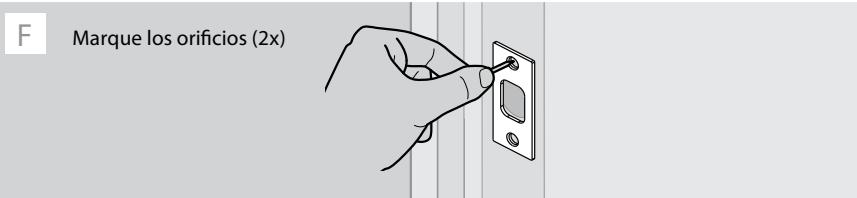
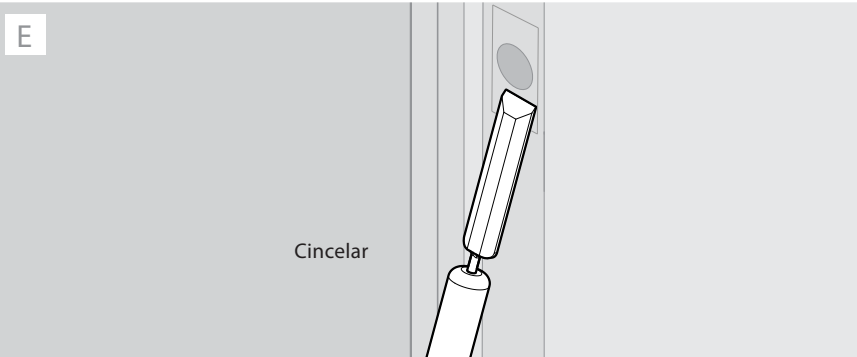
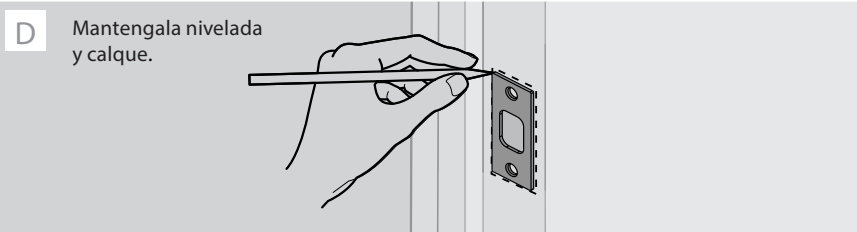
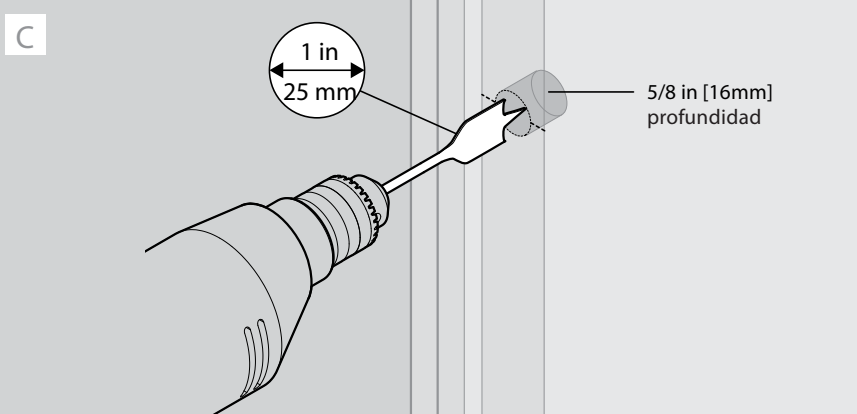
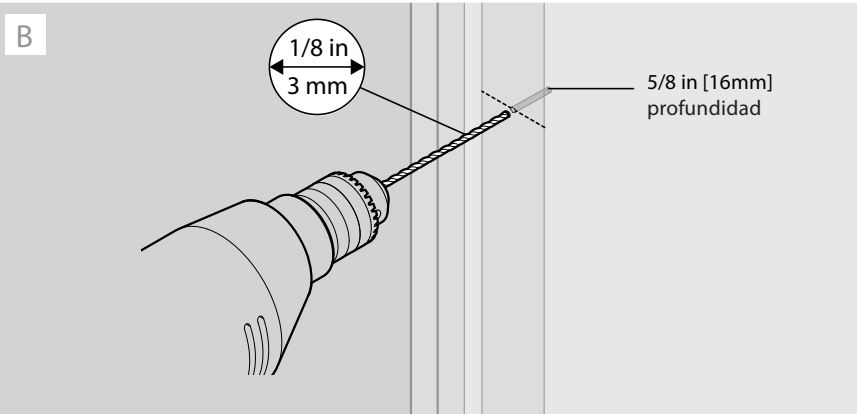
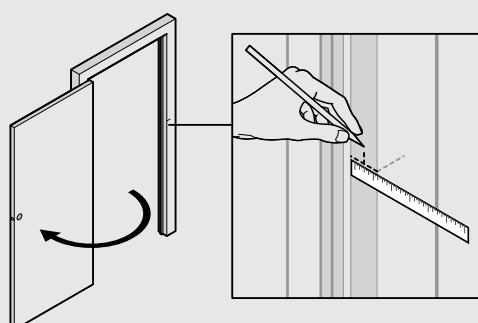

Registre su producto en www.kwikset.com/productregistration

Clasifique su producto en www.kwikset.com/reviews

⚠ ADVERTENCIA: Este Fabricante hace saber que no hay cerrojos que puedan proporcionar completa seguridad por sí mismos. Puede hacerse que falle este cerrojo forzándolo o utilizando medios técnicos, o puede evadirse entrando por otra parte de la propiedad. No hay cerrojos que puedan hacer de sustitutos para la precaución, el estar al tanto del entorno, y el sentido común. Pueden obtenerse piezas de ferretería de constructor con diversos grados de rendimiento para ajustarse a la aplicación. Para realizar la seguridad y reducir los riesgos, debe consultar con un cerrajero capacitado u otro profesional de seguridad.